

CYCLUS 3



TESTATO E CERTIFICATO - TESTED AND APPROVED
GEPRÜFT UND ZERTIFIZIERT

(I) ISTRUZIONI DI MONTAGGIO
(GB) FITTING INSTRUCTIONS
(D) MONTAGEANLEITUNG
(F) INSTRUCTIONS DE MONTAGE
(E) INSTRUCCIONES DE MONTAJE
(P) INSTRUÇÕES DE MONTAGEM
(NL) MONTAGE-INSTRUCTIES
(S) MONTERINGSANVISNING

(FIN) ASENNUSOHJE
(EST) PAIGALDUSJUHEND
(LAT) STIPRINĀŠANAS INSTRUKCIJA
(LT) PRITVIRTINIMO INSTRUKCIJOS
(PL) INSTRUKCJA MONTAŻU
(RUS) Инструкции по установке
(CZ) NÁVOD NA MONTÁŽ
(SK) NÁVOD NA MONTÁŽ

(SLO) NAVODILA ZA PRITRJEVANJE
(HR) UPUTA ZA SASTAVLJANJE
(H) A FELSZERELÉS MÓDJA
(GR) Οδηγίες συναρμολόγησης
(TR) MONTAJ TALIMATLARLARI
(BG) ИНСТРУКЦИИ ЗА МОНТАЖ
(SRB) UPUTSTVA ZA MONTAŽU

- ① Grazie per aver acquistato un prodotto NORDRIVE®. Verificare che tutti i componenti siano inclusi nella confezione
- Ⓒ Thank you for purchasing NORDRIVE®. Please check if all parts are included
- Ⓕ Merci pour acquérir un produit NORDRIVE®. Vérifiez que toutes les parties sont inclus
- Ⓓ Vielen Dank für den Einkauf unseres Fahrradträgers. Vergewissern Sie sich, dass alle Teile enthalten sind.
- Ⓔ Gracias por adquirir un producto NORDRIVE®. Compruebe que todas las partes y accesorios están incluidos

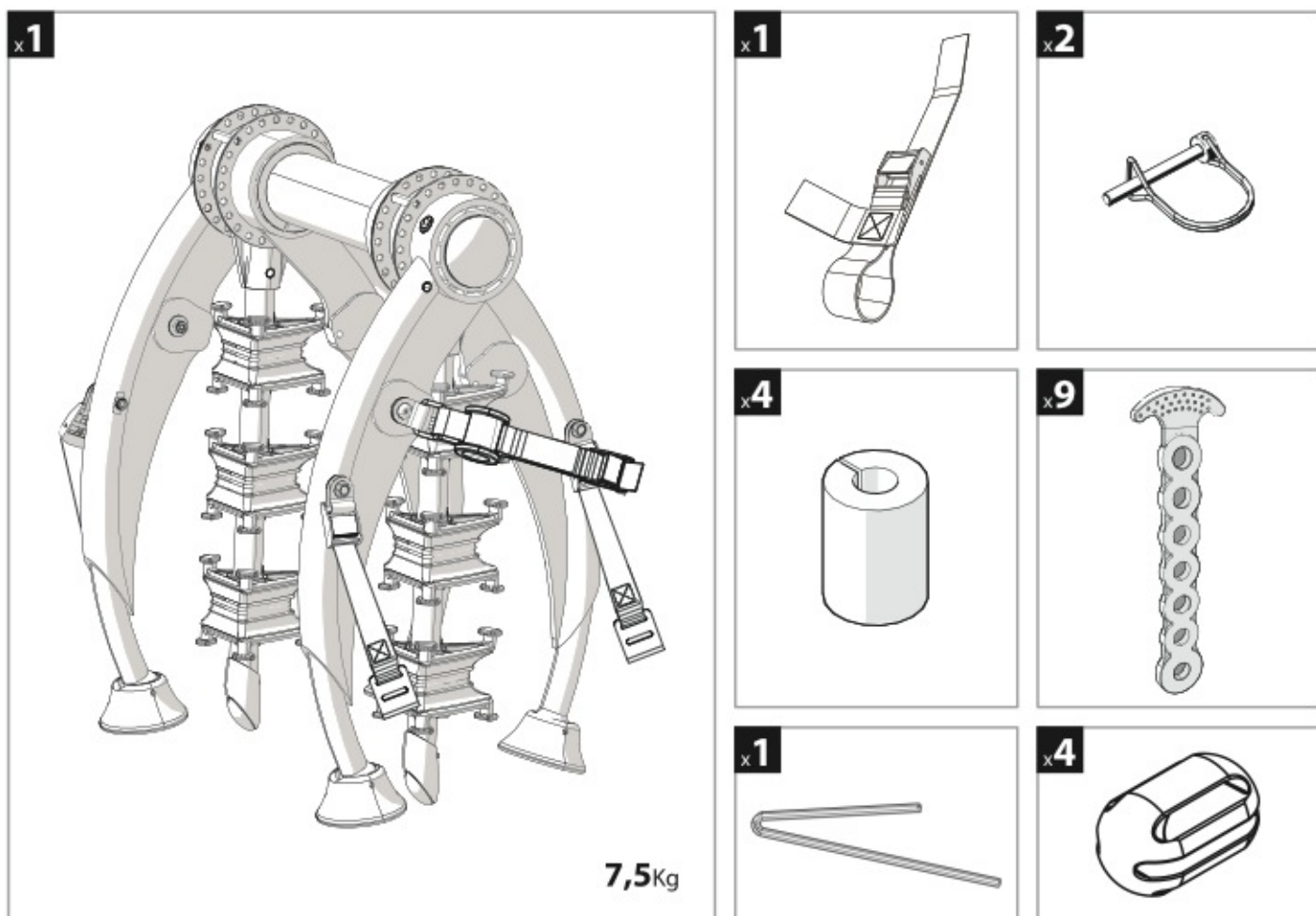

① Se il tergicristallo del lunotto posteriore interferisce con il portabicli, va disattivato o smontato

Ⓒ If the operation of rear wiper interferes with the bike carrier, stop using rear wiper or disable the power of rear wiper

Ⓕ Dans le cas dont l'usage des essuie-glaces postérieurs interfèrent avec le porte-vélo, n'utilisez pas les essuie-glaces ou désactivez le courant des mêmes

Ⓓ Deaktivieren Sie die Scheibenwischer falls sie die Funktionalität des Fahrradträgers beeinträchtigen

Ⓔ En el caso de que el uso de los limpia-parabrisas traseros interfieran con el portabicicletas, no use los limpia-parabrisas o deshabilite la corriente de los mismos

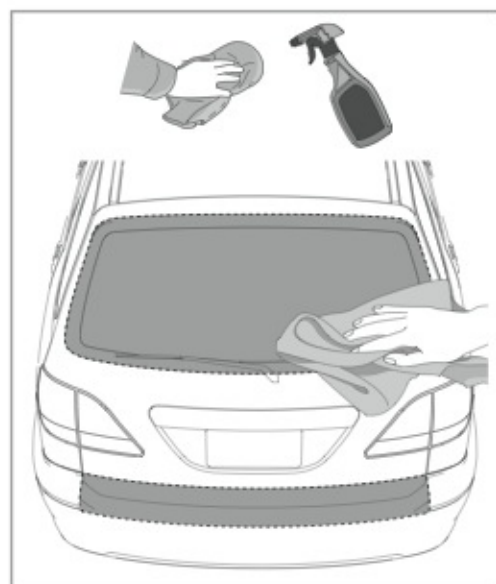

1

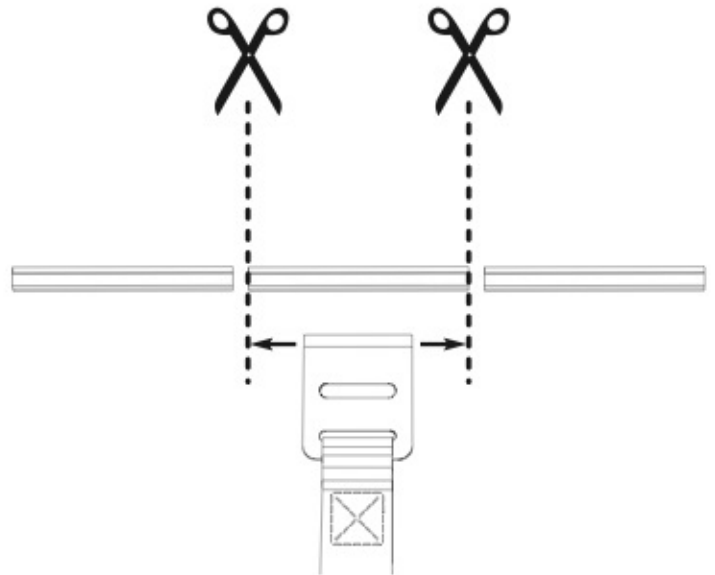

- I Tagliare il profilo in gomma fornito in 6 parti di lunghezza maggiore all'ampiezza del gancio
- GB Cut enclosed rubber in 6 pieces into the length wider than hook
- F Couper le profil en caoutchouc dans 6 parties de plus grande longueur à la largeur du crochet
- D Schneiden Sie den mitgelieferte Gummi-Streifen in 6 Teile etwas länger als der Haken zu.
- E Cortar el perfil de goma en 6 partes de mayor longitud respecto a la anchura del gancho

2

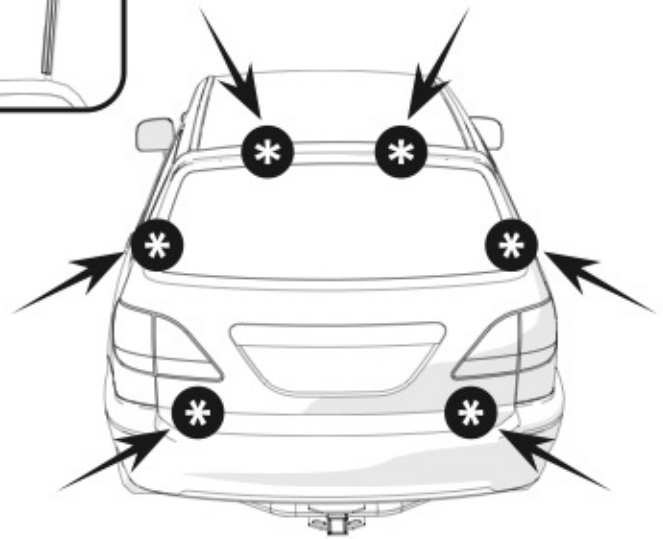

- I Inserire i profili in gomma sul bordo del portellone posteriore o del baule, in corrispondenza di dove andranno fissati i ganchi
- GB Insert rubber sections to upper edges of the trunk
- F Insérer le profil en caoutchouc sur le bord de la porte arrière ou du hayon du coffre, en correspondance des points de fixation des crochets
- D Bringen Sie das Gummiprofil an der Kante der Heckklappe oder Kofferraum an, wo die Haken platziert werden sollen
- E Inserte el perfil de goma en el borde del portón trasero o bién del maletero, donde se fijarán en correspondencia los ganchos

3

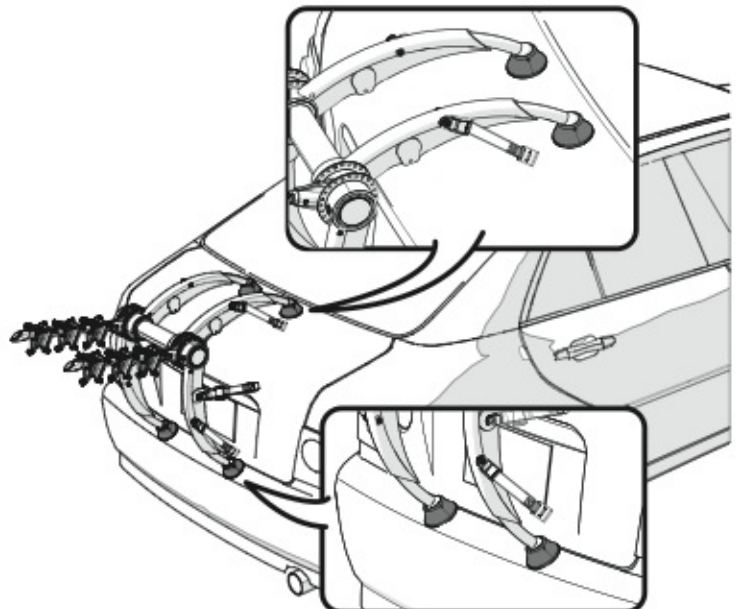

- I Installare il portabici sul bagagliaio, posizionando i piedi superiori ed inferiori su zone strutturalmente salde della carrozzeria
- GB Install the bike carrier on the trunk by correctly placing upper and lower foot on structurally sound places
- F Installez le porte-vélo en ajustant les pattes supérieures et inférieures
- D Montieren Sie den Fahrradträger am Kofferraum, indem Sie die obere und untere Füße an einer strukturell stabilen Oberfläche stellen
- E Instale el portabicicletas ajustando las patas superiores e inferiores

4a

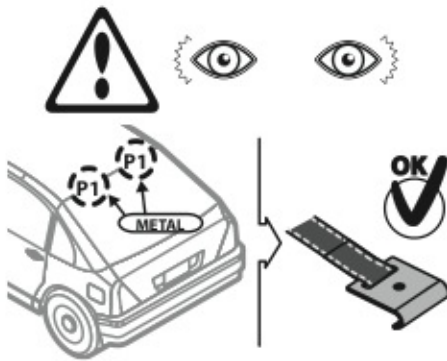

- I Fissare 2 ganci all'estremità superiore del bagagliaio o del portellone posteriore in corrispondenza dei profili in gomma
N.B.: non applicare i ganci a parti in plastica o vetro
- GB Put the hooks on the upper edge of the trunk in correspondence of the rubber profiles.
Note: Do not apply the hooks on plastic parts or glass
- F Fixez les deux crochets à l'extrémité supérieure du coffre ou de l'hayon en correspondance des profils en caoutchouc
NB: n'appliquer pas les crochets aux parties en plastique ou en verre
- D Befestigen Sie 2 Haken am oberen Kante des Kofferraums / Heckklappe, auf dem zuvor montierten Gummiprofil
ACHTUNG: befestigen Sie die Haken an keinem Kunststoff- oder Glasteile
- E Fijar dos ganchos en el extremo superior del maletero o del portón trasero en correspondencia de los perfiles de goma.
NB: no aplicar los ganchos a las partes de plástico o vidrio

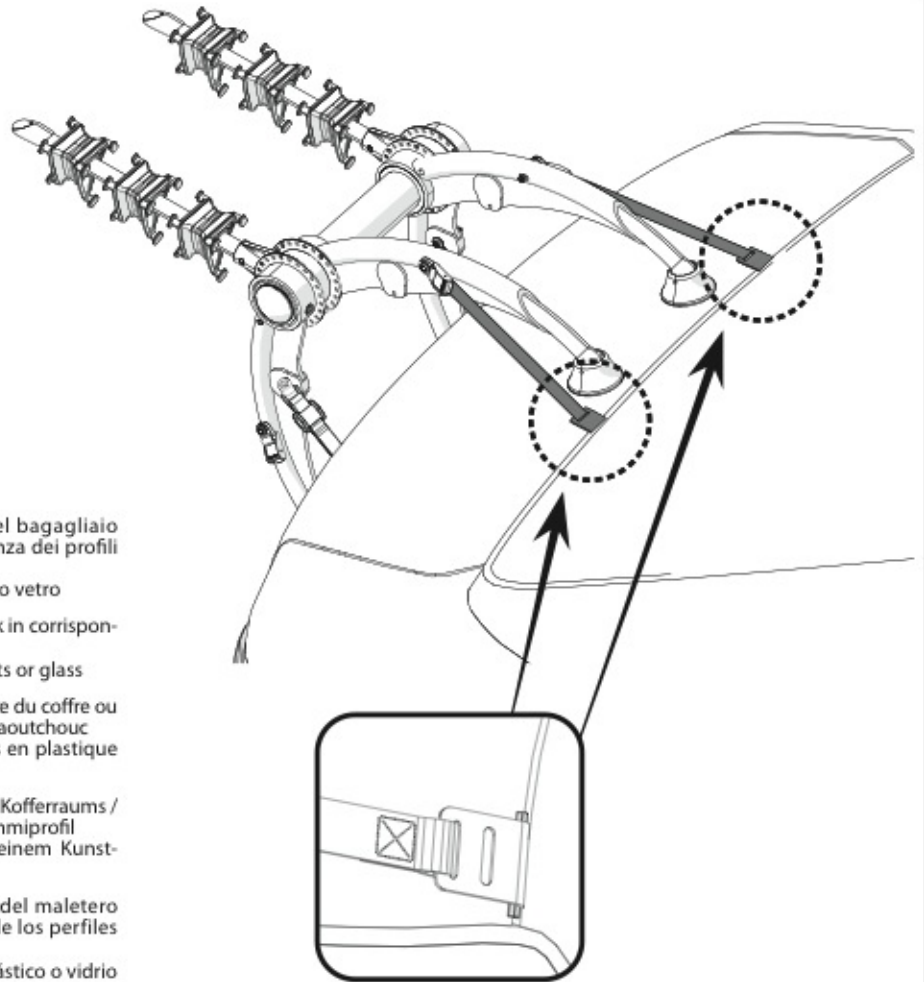

4b

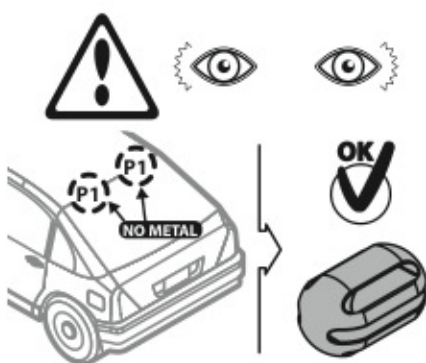

- I Per portelloni posteriori o bauli con parti in plastica o vetro far passare le cinghie attraverso i fermi in plastica così da assicurare un perfetto ancoraggio del portabici
- GB For rear door or trunk with plastic or glass edges, slip the belt through plastic fastener to assure a perfect fixing of the bike rack
- F Pour les hayons arrières ou les coffres avec des parties en plastique ou en verre faire passer les sangles à travers les clips en plastique de manière à assurer une parfaite adhérence du porte-vélos
- D Bei Heckklappen oder Kofferräumen mit Kunststoff- oder Glasteile ziehen Sie die Riemen durch die Kunststoff-Sperrvorrichtung, um eine gute Verankerung des Fahrradträgers zu gewährleisten
- E Para el portellones traseros o los maleteros con partes de plástico o vidrio enhebrar las correas a través de los clips de plástico a fin de garantizar una perfecta anclaje del portabicicletas

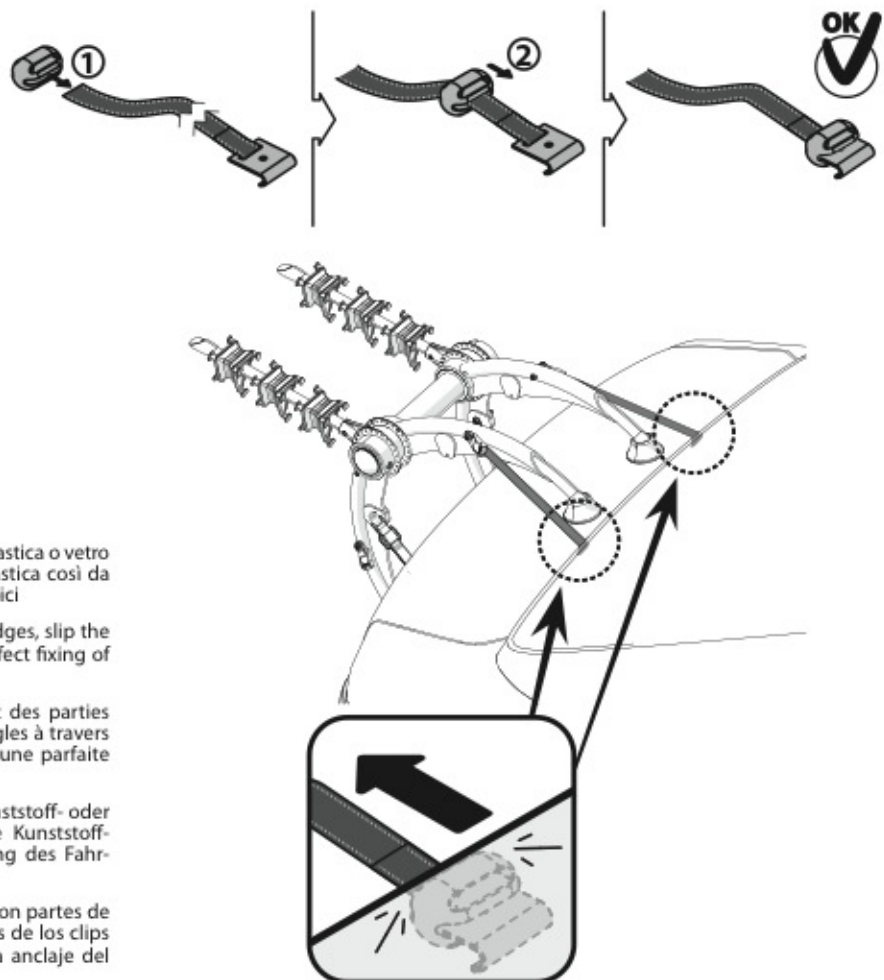

5

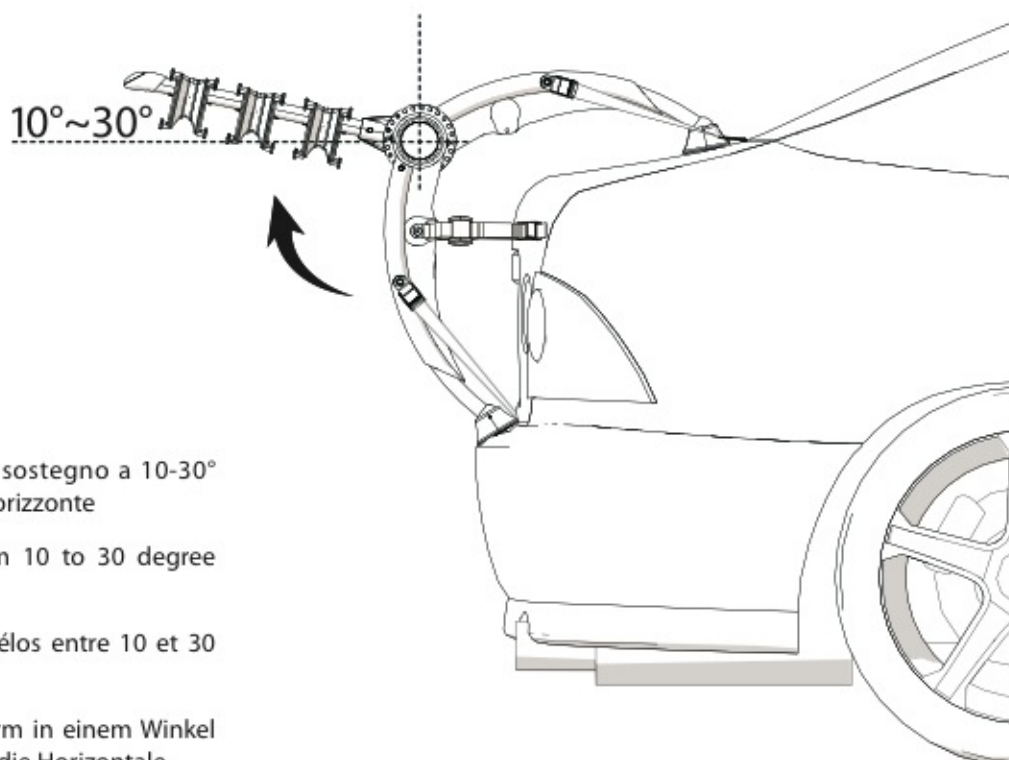

- I Posizionare il braccio di sostegno a 10-30° al di sopra della linea dell'orizzonte
- GB Place the supporting arm 10 to 30 degree above
- F Placez le bras du porte-vélos entre 10 et 30 degrés sur l'horizon
- D Platzieren Sie den Haltearm in einem Winkel von 10 bis 30 Grad gegen die Horizontale
- E Sitúe el brazo de sujeción entre 10 y 30 grados sobre el horizonte

6

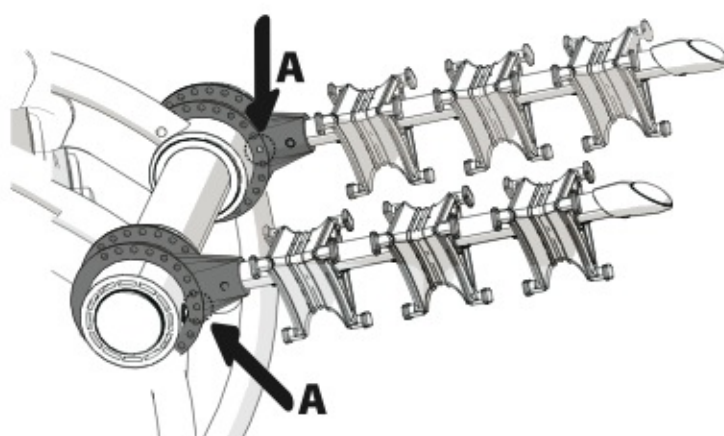
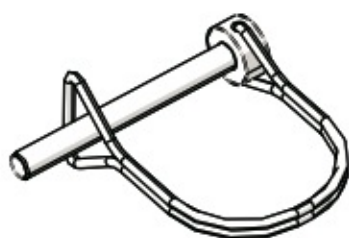

- I Inserire il perno di sicurezza tra i bracci ed i mozzi come in figura
- GB Insert the security pin through the hubs and the arm properly
- F Insérez le pin de sécurité en bloquant les bras du porte-vélo
- D Führen Sie den Sicherungsstift durch die Nabenlöcher und Arm (Bild 4b) ein
- E Inserte el pin de seguridad bloqueando los ejes y brazos del portabicicletas

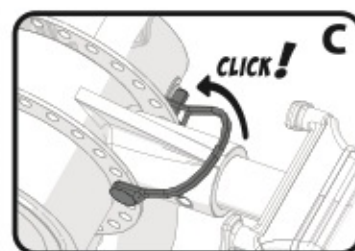
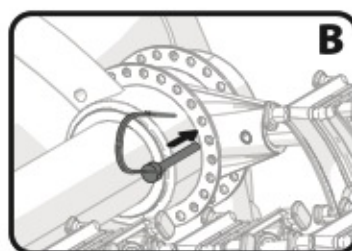

7a

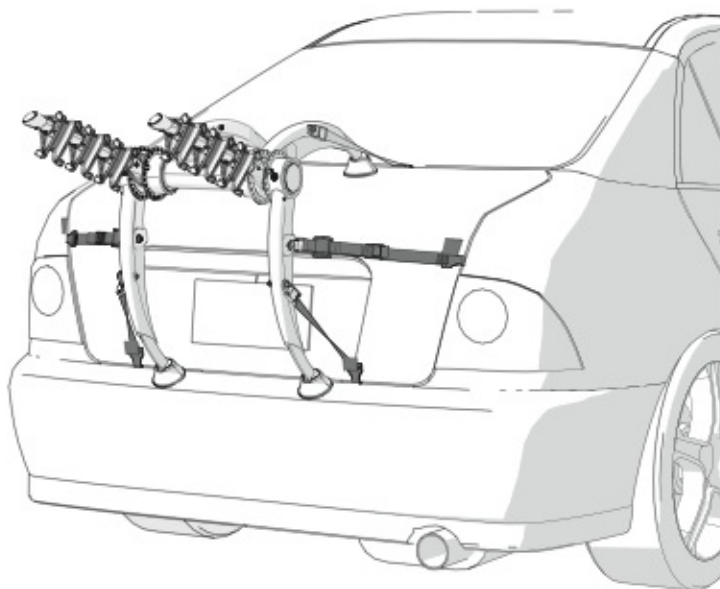
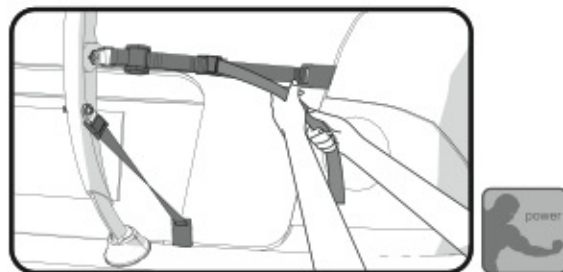
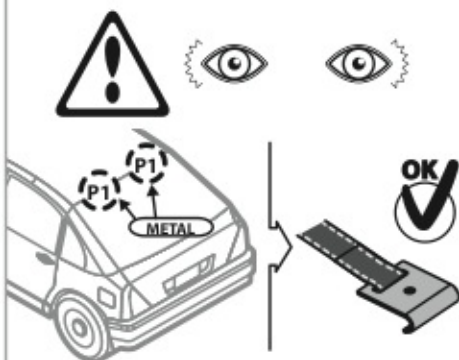

- I Fissare gli altri 4 ganci su superfici strutturalmente salde e tirare tutte e 4 le cinghie in modo omogeneo. Fissare le estremità eccedenti delle cinghie con la chiusura a velcro
N.B.: non applicare i ganci a parti in plastica o vetro
- GB Put the other 4 hooks on structurally sound places and tighten the 4 belts homogeneously.
Note: Do not apply the hooks on plastic parts or glass
- F Fixer les autres quatre crochets sur des surfaces structurellement solides et tirez toutes les 4 sangles uniformément. Fixer les extrémités de l'excès de sangles avec la fermeture velcro
NB: n'appliquer pas les crochets aux parties en plastique ou en verre
- D Bringen Sie die andere 4 Haken an strukturell stabilen Oberflächen an, dann ziehen Sie die Halterriemen fest. Schließen Sie alle herabhängende Enden des Sicherheitsbands durch Klettverschluss
ACHTUNG: befestigen Sie die Haken an keinem Kunststoff- oder Glasteile
- E Fijar los otros 4 ganchos en superficies estructuralmente sólidas y tirar todas las 4 correas de manera uniforme. Asegurar los extremos de las correas por medio del cierre de velcro. NB: no aplicar los ganchos a las partes de plástico o vidrio

7b

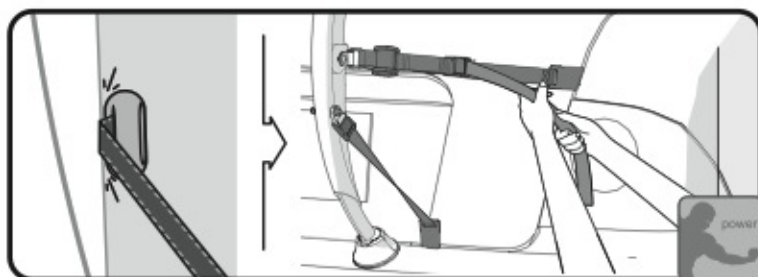
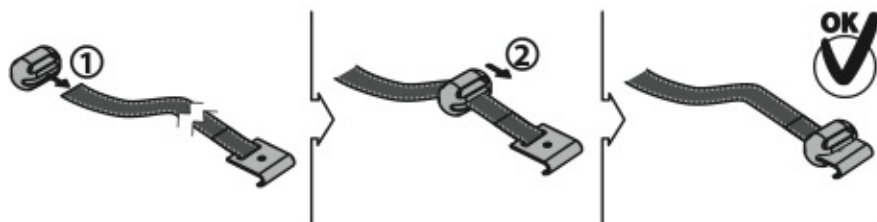
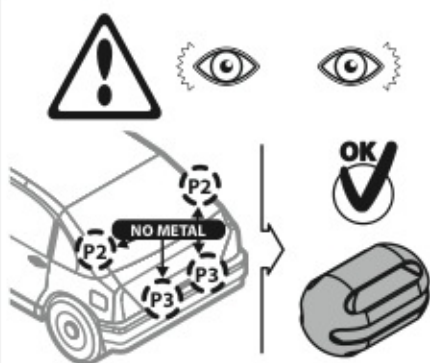

- I Per portelloni posteriori o bauli con parti in plastica o vetro far passare le cinghie attraverso i fermi in plastica così da assicurare un perfetto ancoraggio del portabicicli
- GB For rear door or trunk with plastic or glass edges, slip the belt through plastic fastener to assure a perfect fixing of the bike rack
- F Pour les hayons arrières ou les coffres avec des parties en plastique ou en verre faire passer les sangles à travers les clips en plastique de manière à assurer une parfaite adhérence du porte-vélos
- D Bei Heckklappen oder Kofferräumen mit Kunststoff- oder Glasteile ziehen Sie die Riemen durch die Kunststoff-Sperrvorrichtung, um eine gute Verankerung des Fahrradträgers zu gewährleisten
- E Para el portellones traseros o los maleteros con partes de plástico o vidrio enhebrar las correas a través de los clips de plástico a fin de garantizar una perfecta anclaje del portabicicletas

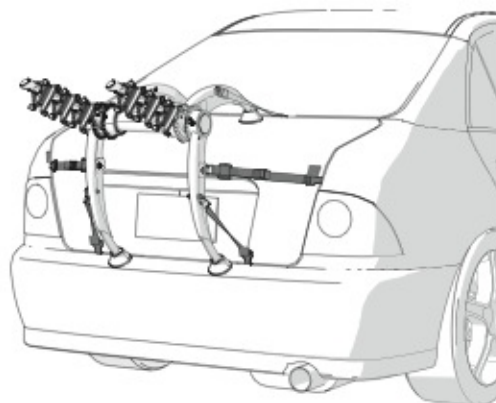

8

- ① Montare la bici in direzioni alternate avendo cura di rimuovere tutti gli accessori e le parti mobili (borracce, pompe, cestini, seggiolini, ecc...)
- Ⓒ Mount the bikes alternatively and make sure to remove all movable accessories (water bottle, air pumps, baskets,...)
- Ⓕ Monter les vélos dans des directions alternées, en prenant soin de retirer tous les accessoires et pièces mobiles (bouteilles d'eau, pompes, paniers, sièges pour enfants, etc ...)
- Ⓖ Laden Sie die Fahrräder in entgegengesetzter Richtung auf. Alle lose Gegenstände (Wasserflaschen, Pumpen, Körbe, Kindersitze usw.) sind vor dem Aufladen der Fahrräder zu entfernen
- Ⓔ Montare la bici in direzioni alternate avendo cura di rimuovere tutti gli accessori e le parti mobili (borracce, pompe, cestini, seggiolini, ecc...)

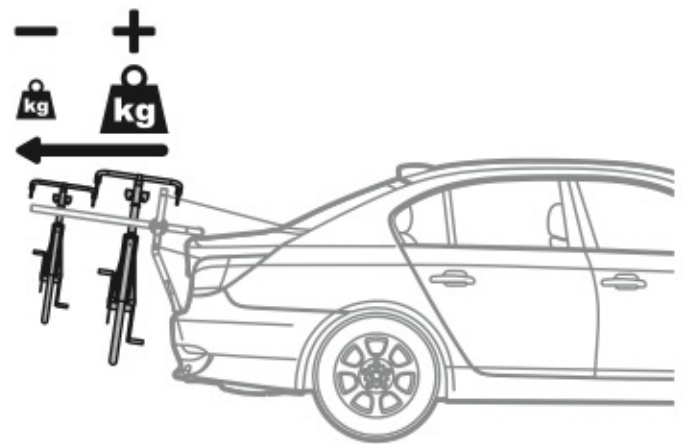
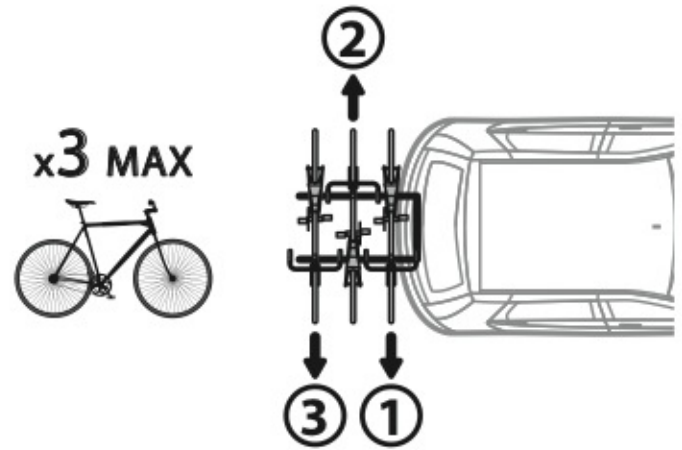

9



- ① Usare la spugna protettiva per evitare danni alle bici e al veicolo. Prestare particolare attenzione al pedale della prima bici, che non tocchi il portellone posteriore o il baule
- Ⓒ Use the protective sponge to avoid scratches to bikes and car. Make sure the pedal of first bike is not touching the rear door
- Ⓕ Utilisez l'éponge de protection pour éviter d'endommager les vélos et le véhicule. Portez une attention particulière au pédale du première vélo afin que ne touche pas l'hayon ou le coffre
- Ⓖ Vor dem Aufladen Ihres Fahrrads vergewissern Sie sich, dass die Fahrradteile, insbesondere die Pedale, das Auto nirgendwo berühren. Verwenden Sie ggf. die schützenden Schaumstoffpolsterungen
- Ⓔ Utilizar la esponja de protección para evitar daños a las bicicletas y al vehículo. Prestar especial atención a los pedales de la primera bicicleta, que no toquen el portón trasero o en el maletero

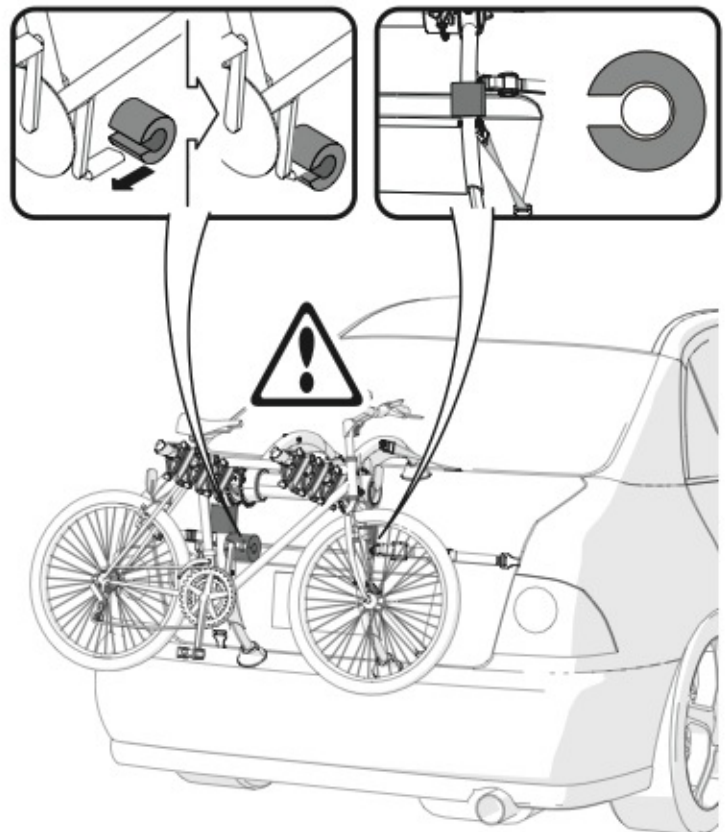

10

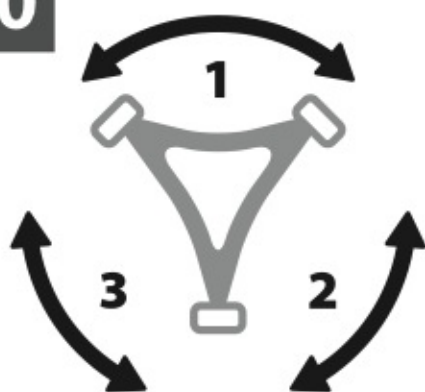

- I I supporti triangolari possono essere ruotati se stessi in 3 diverse posizioni per potersi adattare al telaio di ogni bicicletta trasportata. Per il fissaggio, utilizzare 2 tiranti in gomma sul retro ed 1 tirante sul fronte per ogni bicicletta trasportata
- GB The triangular supports can be rotated to three different positions to fit on every frame. For fixing the bikes, use two rubber at rear and one rubber at front on each bike
- F Les supports triangulaires peuvent être tournés sur eux-mêmes dans trois positions différentes pour se adapter au cadre de chaque bicyclette transporté. Pour la fixation, utiliser deux pattes en caoutchouc sur le dos et une sur la partie frontal pour chaque bicyclette transporté
- D Die Dreieckstützen können gedreht werden, sodass sie für nahezu jede Fahrradtyp eingepasst werden können. Zur Befestigung verwenden Sie für jede Fahrrad 2 Gummispannseile hinten und 1 Gummispannseil vorne
- E Los soportes triangulares se pueden girar sobre sí mismos en 3 posiciones diferentes para adaptarse a la estructura de cada bicicleta transportada. Para la fijación, utilizar dos patillas de goma en la parte posterior y una en la parte frontal para cada bicicleta transportada

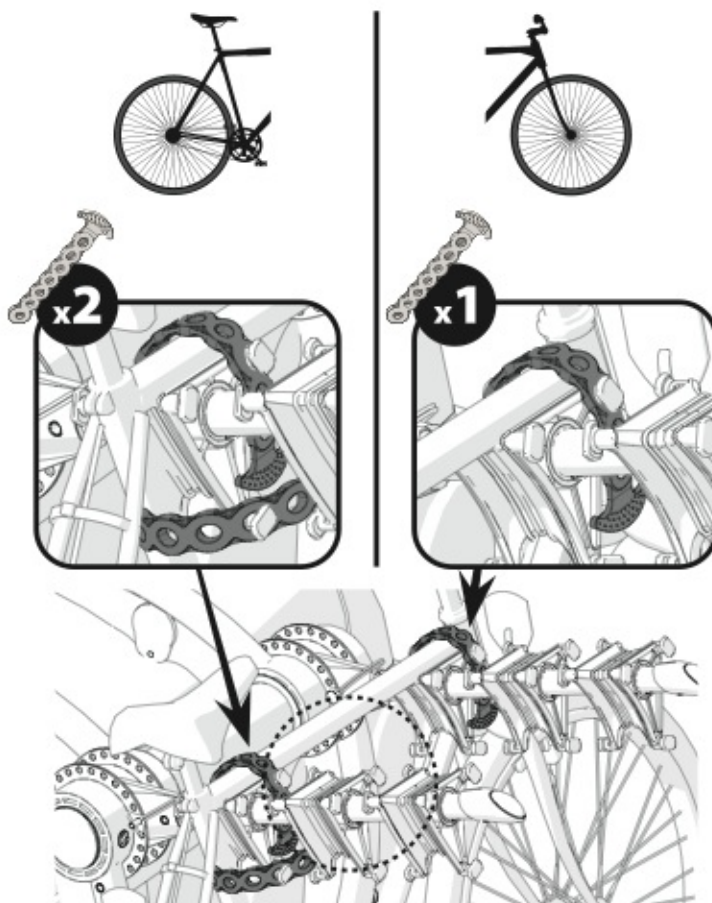

11

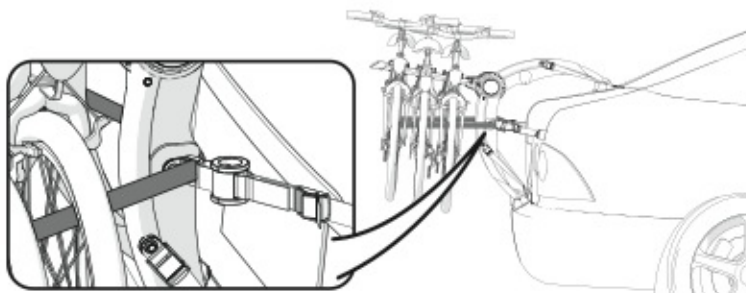
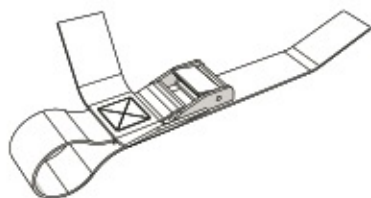

- I Utilizzare la cinghia in dotazione per bloccare le bici in modo solido al portabici, facendola passare attraverso le ruote e i ganci
- GB Use the enclosed belts to fix the bikes to the bike carrier solidly, through wheels and hooks
- F Utilisez la sangle fournie pour verrouiller le vélo au porte-vélos en le faisant passer à travers les roues et crochets
- D Ziehen Sie das mitgelieferte Sicherungsband durch die Räder und Fahrradgabeln zum Festmachen der Fahrräder
- E Utilizar la correa suministrada para bloquear la bicicleta en solidaridad con el portabicicletas pasándola a través de las ruedas y de los ganchos

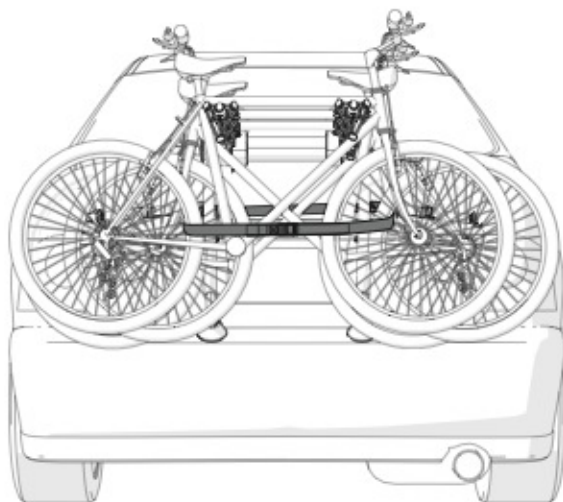



ATTENZIONE

WARNING

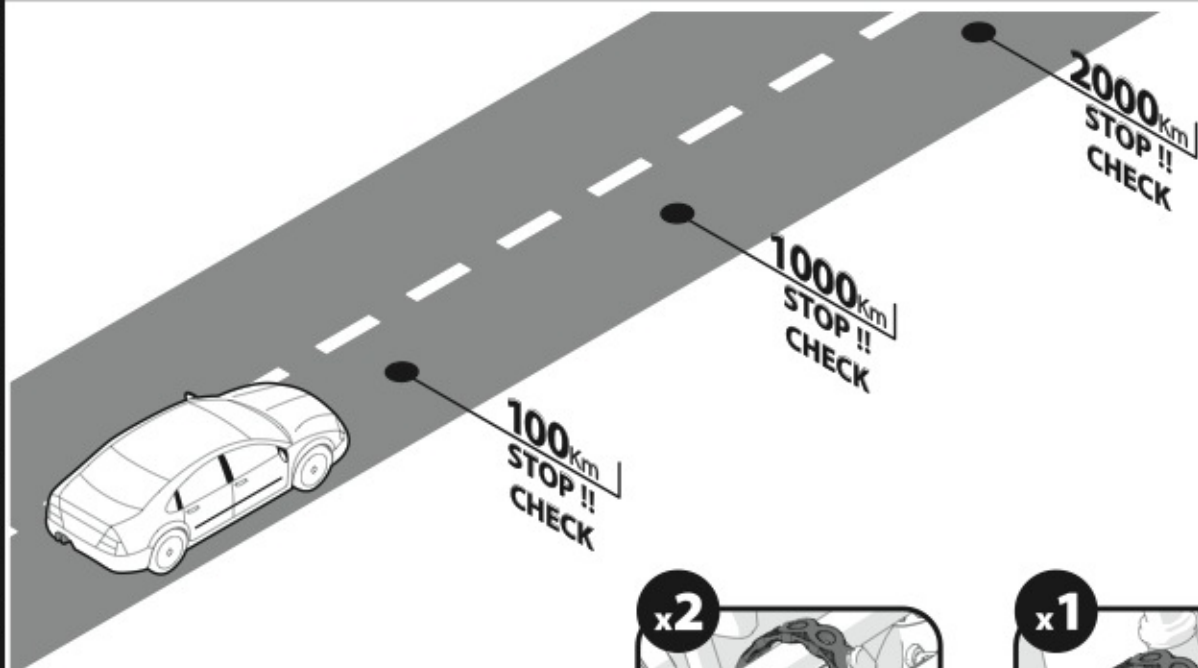

- I Tirare nuovamente le cinghie di fissaggio una volta posizionate le bici e dopo aver percorso i primi km. Verificare a intervalli regolari che il portabici e le bici siano fissati correttamente
- GB Retighten the belts once the bikes are mounted and also after the first kilometers. Check the installation of bike carrier and mounting of bikes at regular intervals during the journey
- F Tirez les sangles une fois positionnés les vélos et après d'avoir parcouru les premiers kilomètres. Vérifier régulièrement pendant le voyage que le support et les vélos sont correctement sécurisés
- D Ziehen Sie die Riemen fest und kontrollieren Sie nach einigen Kilometern die ordnungsgemäße Befestigung. Die Befestigung des Heckträgersystems ist vom Fahrzeugführer regelmäßig zu prüfen
- E Tirar por otra vez las correas una vez posicionadas las bicicletas y luego después de recorrer los primeros kilómetros. Compruebe regularmente durante el viaje que y las bicicletas están debidamente aseguradas

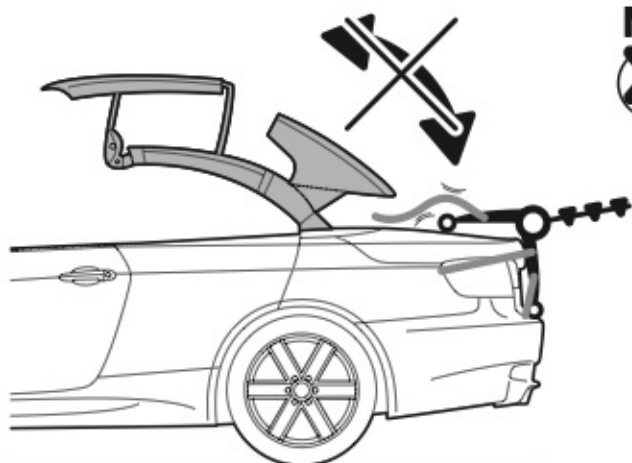
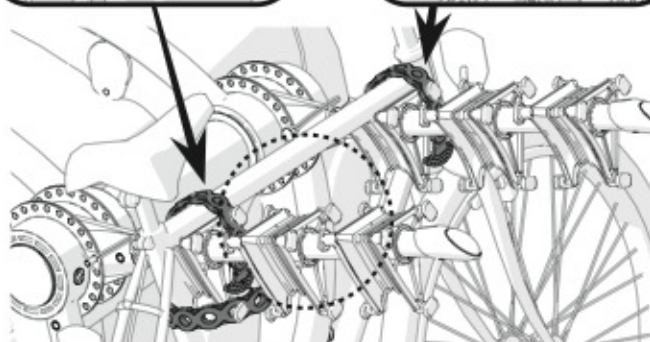
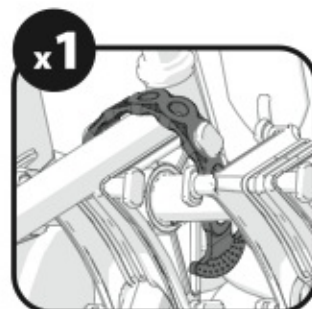
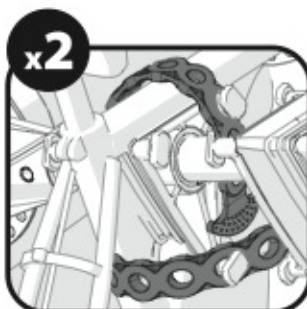

NO

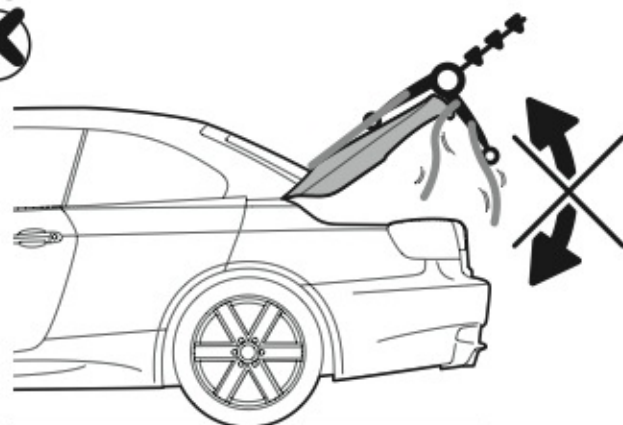



NOTE GENERALI PER PORTABICI POSTERIORE

Per motivi di sicurezza, procedere all'applicazione del portabici solo dopo aver letto attentamente quanto segue:

- Assicurarsi che tutte le parti siano presenti nella confezione e in buono stato, prima di procedere all'installazione.
- Nel caso di parti mancanti o mal funzionanti, contattare il rivenditore o il distributore per il ricambio.
- Conservare questo manuale per eventuali consultazioni in futuro.
- Quando il portabici è installato, il veicolo cambia comportamento durante la guida. Guidare con estrema cautela in presenza di forte vento, brusche virate, strada dissestata. Procedere lentamente in prossimità di dossi rallentatori ad una velocità inferiore a 10km/h. Non superare in nessun caso la velocità di 130km/h.
- Quando il portabici è installato, il veicolo ha una lunghezza ed una larghezza maggiore. Assicurarsi che le bici siano montate centralmente rispetto al portabici per evitare un'eccessiva sporgenza.
- Quando il portabici è installato, controllare lo stato del montaggio del portabici e delle bici dopo i primi km e ogni 100km durante il tragitto.
- Il conducente è l'unico responsabile delle perfette condizioni e della corretta installazione del portabici, del bloccaggio sicuro delle bici e della sicurezza dei passeggeri e delle altre persone.
- Una volta posizionato il portabici e installate le bici, verificare se i fanali e la targa del veicolo vengono coperti. In questo caso utilizzare gli accessori LAMPA Art. 41524 a Art. 98071 per replicare i fanali e la targa.

PRECAUZIONI DURANTE IL MONTAGGIO DEL PORTABICI

- In caso di veicoli equipaggiati di portelloni automatici, è necessario spegnere l'alimentatore prima dell'installazione del portabici. Se questo non fosse possibile, non utilizzare il portabici.
- Prima dell'installazione, pulire il portabici, la superficie e l'estremità del portellone.
- In caso di veicoli equipaggiati di spoiler o accessori simili, non è possibile installare il portabici.
- Attenersi alle regolamentazioni locali in materia stradale quando si guida con il portabici installato.
- Smontare il portabici quando non lo si utilizza o prima del lavaggio automatico.
- Se il tergicristallo del lunotto posteriore interferisce con il portabici, va disattivato o smontato.

PRECAUZIONI DURANTE IL MONTAGGIO DELLE BICI

- Quando si montano le bici, assicurarsi che non siano in contatto diretto con il veicolo stesso, specialmente i pedali. In tal caso, utilizzare le spugne di protezione.
- Prima di montare le bici, rimuovere tutti gli oggetti, come borracce, pompe, cestini, seggiolini...
- Gli pneumatici delle bici devono essere tenuti distanti dal tubo di scarico della vettura.
- Rispettare sempre i limiti di peso consentiti per ogni bici (max. 15kg / 35lbs per bici) e la capacità del portabici (max. nr. 3 bici).
Si prega di non montare bici pieghevoli o bici elettriche.

GENERAL NOTES FOR REAR BIKE CARRIER

- Before installation, please read the instruction first then install the bike carrier according to the manual enclosed.
- Make sure all parts are present and in working condition prior to installation.
- Any missing or broken parts, please contact your authorized dealer or distributor for spares.
- Always keep this manual for future reference.
- Vehicles installed with bike carriers/bikes have different road behavior.
Drive extreme cautiously during strong wind, sharp turns, and rough road.
Drive slowly over the speed bump with the speed less than 10km/h (6 miles/hr), but must under no circumstances exceed the 130 km/h.
- Vehicles equipped with bike carrier/bikes have extra width and length. In addition, please make sure the bikes are mounted in the center to avoid excessive protrusion.
- When vehicle is equipped with bike carrier, please check the installation of bike carrier and mounting of bikes after the first kilometers and every 100km during the journey.
- It is the responsibility of the driver to ensure the perfect conditions and correct installation of the bike rack, the secure locking of the bikes and safety of passengers and others
- When vehicle is equipped with bike carrier, the car's tail light and number plate can be obstructed. An additional number plate might be required (LAMPA item nr. 41524, item nr. 98071).

WARNINGS DURING MOUNTING OF THE BIKE CARRIER:

- When vehicles are equipped with power tailgate, it is necessary to turn off the power when you install rear bike carrier. If this option is not available, do not use rear bike carrier.
- Always clean the trunk thoroughly and the surface and edges of the tailgate and rear door before fitting the bike carrier
- When the vehicle is equipped with spoiler or similar items, it is not possible to mount the bike carrier
- Please obey the local traffic law when you drive with bike carrier.
- Please remove the bike carrier if you do not use and before car wash.
- If the operation of rear wiper interferes with the bike carrier, stop using rear wiper, disable the power of rear wiper or remove them.

WARNINGS DURING MOUNTING OF THE BIKES

- When you mount the bikes, please make sure that bikes do not contact the vehicle itself, especially the pedal. Use of protective foam pads may help.
- Before mounting bicycles, please remove all loose items. Ex.: water bottles, baskets, child seat,...
- Tires of bicycles have to be kept away from vehicle exhaust.
- Always obey the weight limit of each bicycle (max. 15kg/35lbs per bike) and capacity of bicycles according to manufacturer's recommendation.
Please do not mount recumbent and electric bikes.



SPÉCIFICATIONS GÉNÉRALES

- Avant l'installation, lisez soigneusement le manuel d'instructions et procédez à l'installation du porte-vélo en suivant les spécifications du manuel.
- Assurez-vous de que vous avez toutes les pièces et accessoires nécessaires pour l'installation et que celles-ci sont dans de bonnes conditions.
- Au cas où il manque une pièce ou celle-ci est défectueuse, contactez votre vendeur habituel ou un distributeur autorisé.
- Gardez le manuel d'instructions pour des installations futures.
- Les véhicules avec le porte-vélo et des bicyclettes installées ont différents comportements sur la route. Conduisez avec une précaution extrême dans des situations de forts vents, pendant les tours et sur des routes dans mauvaises conditions.
Conduisez lentement quand vous passez une zone de trous ou au-dessous de 10km/h (6 millas/h) quand vous trouvez un gendarme couché. La vitesse ne doit en aucun cas dépasser 130 km/h.
- Les véhicules équipés de porte-vélo /vélos ont un poids et des dimensions additionnelles. Assurez-vous de que les vélos sont situées au centre du véhicule.
- Quand le porte-vélo est installé, vérifiez l'installation du porte-vélo et des vélos après les premières kms et chaque 100kms pendant le voyage.
- Le conducteur est responsable du parfait état et de l'installation parfaite du porte-vélo et du verrouillage des vélos. La sécurité des passagers est responsabilité du conducteur!
- Quand le porte-vélo est installé, les feux arrière peuvent être obstrués.
Dans ce cas, utilisez l'accessoire LAMPA Art. 41524 et Art. 98071.

PRÉCAUTIONS DURANT L'INSTALLATION

- Quand le véhicule est équipé d'une porte postérieure automatisée, il est nécessaire de déconnecter la porte durant l'installation. Si cette option n'est pas disponible, n'utilisez pas le porte-vélo.
- Avant l'installation du porte-vélo, nettoyer la surface et les bords de la lunette et du hayon arrière.
- Veillez à ne jamais monter un porte-vélos sur un véhicule équipé d'un spoiler arrière.
- Suivez la régulation de trafic en vigueur dans votre pays à propos des porte-vélo.
- Retirer le porte-vélo de la voiture si vous n'allez pas l'utiliser ou au cas où vous allez à un autolavage.
- Dans le cas dont l'usage des essuie-glaces postérieurs interfèrent avec le porte-vélo, n'utilisez pas les essuie-glaces ou coupez le courant des mêmes.

PRÉCAUTIONS DURANT L'INSTALLATION DES VÉLOS

- Quand vous chargez les vélos dans le porte-vélo, assurez-vous de que celles-ci ne contactent pas directement avec la voiture, spécialement les pédales.
L'usage des coussinets protecteurs peut aider.
- Avant de charger les bicyclettes, enlevez tous les éléments qui pouvaient se détacher pendant la conduite.
Exemple : bouteilles d'eau, panier, siège,...
- Maintenez les roues de la bicyclette écartées du véhicule.
- Observez les limites de poids pour chaque bicyclette établis par le fabricant (Max.15kg/35 livres par vélo).
N'installez pas de vélos électriques.

ALLGEMEINE ANMERKUNGEN

- Vor der Installation und der Inbetriebnahme lesen Sie diese Gebrauchsanleitung sorgfältig durch und handeln Sie danach.
- Vergewissern Sie sich, dass alle Teile enthalten und in gutem Zustand sind.
- Bei fehlenden oder mangelhaften Teilen nehmen Sie Kontakt mit Ihrem Händler auf.
- Bewahren Sie diese Gebrauchsanleitung für spätere Nachschlagezwecke auf.
- Ist der Fahrradträger installiert, ist das Fahrverhalten des Fahrzeuges verschieden.
Fahren Sie mit erhöhter Vorsicht bei Wind, scharfen Kurven oder holprigen Straßen.
Bei Bodenschwelle fahren Sie niemals schneller als 10km/h (6 Meilen pro Stunde).
Sie darf jedoch in keinem Fall 130 km/h überschreiten
- Bitte bemerken Sie, dass ein mit Fahrradträger ausgestattetes Auto breiter und länger ist. Weiterhin beachten Sie bitte, dass die Fahrräder genau in der Mitte des Fahrradträgers zu montieren sind.
- Prüfen Sie alle 100Km die korrekte Montage des Fahrradträgers und der Fahrräder.
- Der Fahrer ist für die Sicherheit der Mitfahrer und anderer Leute verantwortlich!
- Ist der Fahrradträger installiert, die Sicht auf die Rückleuchten des Fahrzeugs behindert.
Im fraglichen Fall, das Zubehör LAMPA Art. 41524, Art. 98071 benutzen.



VORSICHTSMASSNAHMEN FÜR DIE MONTAGE DES FAHRRADTRÄGERS

- Vor dem Einbau an Fahrzeugen mit automatischer Heckklappe ist es notwendig, die Energieversorgung abzuschalten. Ist dies nicht möglich, verwenden Sie der Fahrradträger nicht.
- Reinigen Sie der Fahrradträger vor Montage.
- Montieren Sie den Träger nie auf einem Fahrzeug mit optionalem Heckspoiler.
- Halten Sie sich jederzeit an die Straßenverkehrsordnung des jeweiligen Landes falls Sie mit installiertem Fahrradträger fahren.
- Entfernen Sie der Fahrradträger bei Nichtgebraucht oder vor Wagenwäsche.
- Deaktivieren Sie die Scheibenwischer falls sie die Funktionalität des Fahrradträgers beeinträchtigen.

VORSICHTSMASSNAHMEN FÜR DAS AUFLADEN DER FAHRRÄDER

- Vor dem Aufladen Ihres Fahrrads vergewissern Sie sich, dass die Fahrradteile, insbesondere die Pedale, das Auto nirgendwo berühren.
Verwenden Sie ggf. die schützenden Schaumstoffpolsterungen.
- Alle lose Gegenstände (Wasserflaschen etc.) sind vor dem Aufladen der Fahrräder zu entfernen.
- Halten Sie die Fahrradreifen am weitesten vom Pkw-Auspuff.
- Beachten Sie immer die maximale Tragfähigkeit jedes Fahrrads (max. 15kg. / 35lb. pro Fahrrad) und des Fahrradträgers (max. 3 Fahrräder).
Dieser Fahrradträger ist zum Aufladen von liegenden oder elektrischen Fahrrädern nicht geeignet.

ESPECIFICACIONES GENERALES PARA LOS PORTABICICLETAS PARA PORTÓN TRASERO

- Antes de la instalación lea cuidadosamente el manual de instrucciones y proceda a la instalación del portabicicletas siguiendo las especificaciones de dicho manual.
- Asegurese de que tiene todas las piezas y accesorios necesarios para la instalación y que éstas están en buenas condiciones.
- En caso de que le falte alguna pieza o ésta sea defectuosa, contacte con su vendedor habitual o con un distribuidor autorizado.
- Conserve el manual de instrucciones para futuras instalaciones.
- Los vehículos que llevan portabicicletas con bicicletas instaladas tienen comportamientos diferentes en carretera. Conduzca con extrema cautela en situaciones de fuertes vientos, en curvas estrechas y en carreteras en mal estado.
Conduzca lentamente cuando pase por una carretera con baches y por debajo de los 10km/h (6 millas/h) cuando encuentre un badén.
Sin embargo, en ningún caso podrá exceder los 130 km/h.
- Los vehículos equipados con portabicicletas/bicicletas tienen un peso y dimensiones adicionales. Asegurese de que las bicicletas están situadas en correspondencia del centro del vehículo.
- Cuando el vehículo tiene instalado el portabicicletas, compruebe la instalación del mismo y de las bicicletas cada 100 km durante el viaje.
- La seguridad de los pasajeros es responsabilidad del conductor!
- Cuando el vehículo tiene instalado el portabicicletas, las luces del porton trasero podrian quedar tapadas. Si este es el caso, debe instalarse la placa portamaticulas con luces externas (LAMPA art. 41524, Art. 98071).

PRECAUCIONES DURANTE LA INSTALACIÓN

- Cuando el vehículo esté equipado con un portón trasero automatizado, es necesario desconectar el mismo durante la instalación. Si esta opción no está disponible, no use el portabicicletas.
- Antes de la instalación del portabicicletas, limpie cuidadosamente el maletero y zonas las en las que vaya a instalar su portabicicletas.
- No instale nunca el portabicicletas si su vehiculo tiene un aleron trasero opcional/adicional.
- Siga la regulación de tráfico vigente en su país acerca de los portabicicletas.
- Retire el portabicicletas de su coche si no lo va a usar o en caso de que vaya a un autolavado.
- En el caso de que el uso de los limpia-parabrisas traseros interfieran con el portabicicletas, no use los limpia-parabrisas o deshabilite la corriente de los mismos.

PRECAUCIONES DURANTE LA INSTALACIÓN DE LAS BICICLETAS

- Cuando cargue las bicicletas en el portabicicletas, asegurese de que éstas no contactan directamente con el coche, especialmente los pedales. El uso de las almohadillas protectoras puede ayudar.
- Antes de cargar las bicicletas, quite todos los elementos que pudiesen soltarse durante la conducción. Ex.: Botellas de agua, cesta,...
- Mantenga las ruedas de la bicicleta apartadas del vehículo.
- Obedezca los límites de peso para cada bicicleta establecidos por el fabricante (max. 15kg / 35lbs por bicicleta). No instale bicicletas eléctricas o plegables.

NORDRIVE®
TRANSPORT SOLUTIONS

is a registered trademark of

LAMPA S.p.A.

46019 Viadana (MN) ITALY

Ditta certificata UNI ENI ISO 9001:2008

www.lampa.it